

Panasonic®

Краткое руководство

Беспроводной SIP-телефон

Модель № **KX-TGP500 B09**

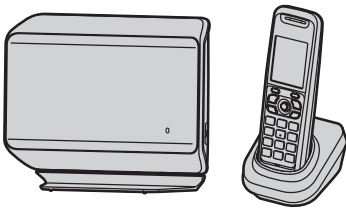

Содержание/Зміст	Стр./Стор.
Инструкции на русском языке	1 - 22
Інструкції українською мовою	(1) - (20)

Благодарим вас за приобретение изделия производства компании Panasonic.

Перед первым включением зарядите аккумуляторные батареи не менее 6 часов.

Прежде чем использовать этот аппарат, прочтите данное руководство и сохраните его для последующих справок.

Версия документа: 2011-07

Введение

Данное руководство	3
Информация об аксессуарах	3

Важная информация

Для вашей безопасности	5
Важные инструкции по безопасности	6
Для наилучшей эксплуатации	6
Меры безопасности	7
Другая информация	7
Экстренные вызовы	8

Органы управления

Трубка	9
Базовый блок	10
Индикатор <input type="checkbox"/> (состояние) на базовом блоке	10

Основные операции

Как совершать вызовы	13
Ответ на вызовы	13
Удержание	14
Передача вызовов	14

Установка

Установка базового блока	15
Настройка трубки	16
Примечание об установке	17
Настройка сети	18

Срок службы аппарата

Срок службы аппарата	19
--------------------------------	----

Декларация соответствия

Декларация соответствия (для Украины)	20
--	----

Данное руководство

В данном руководстве объясняется использование основных функций аппарата модели KX-TGP500. Для получения подробной информации об эксплуатации и настройке телефона прочтите руководство пользователя на веб-сайте Panasonic по адресу:

<http://panasonic.net/pcc/support/sipphone/>

Обратитесь к администратору для получения подробной информации.

Информация об аксессуарах

Примечание:

- Сведения об установке аппарата см. на стр. 15.

Поставляемые аксессуары

Номер	Аксессуар/артикул	Количество
①	Адаптер для сети переменного тока/PQLV219CE	2
②	Кабель Ethernet	1
③	Подставка базового блока* ¹	1
④	Аккумуляторные батареи	2
⑤	Крышка беспроводной трубки* ²	1
⑥	Клипса для ношения трубки на поясе	1
⑦	Зарядное устройство	1

*1 Подставка базового блока поставляется прикрепленной к базовому блоку.

*2 Крышка трубки поставляется прикрепленной к трубке.

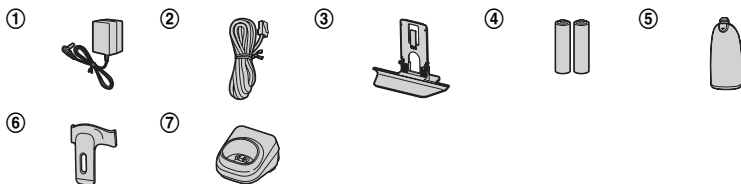

Введение

Для дальнейших справок

Рекомендуем записать следующую информацию: это поможет в случае ремонта по гарантии (требуется гарантийный талон).

Серийный №

Дата покупки

(находится на задней панели базового блока)

Наименование и адрес дилера



Прикрепите ваш товарный чек здесь.

Для вашей безопасности

Во избежание нанесения тяжелых травм здоровью/утраты имущества, а также для обеспечения правильной и безопасной работы внимательно прочитайте этот раздел до начала использования данного аппарата.

ОСТОРОЖНО!

Подсоединение к сети электропитания

- Используйте только источник питания, указанный на аппарате.
- Не перегружайте сетевые розетки и удлинители. Это может привести к возгоранию или поражению электрическим током.
- Полностью вставляйте адаптер для сети переменного тока/вилку сетевого шнура в сетевую розетку. Несоблюдение этого требования может привести к поражению электрическим током и/или выделению тепла, приводящего к возгоранию.
- Регулярно вытирайте пыль и т.д. с адаптера для сети переменного тока/вилки сетевого шнура, вытаскивая его из сетевой розетки и тщательно протирая сухой тканью. Скопление пыли может вызвать повреждение изоляции влагой и т.д. и стать причиной возгорания.
- Отсоедините аппарат от сетевых розеток, если он начинает дымиться, а также при появлении постороннего запаха или шумов. Это может вызвать возгорание или поражение электрическим током. Убедитесь, что дым прекратился, и обратитесь к дилеру телефонной системы.
- Отсоедините от сетевых розеток и ни в коем случае не прикасайтесь к внутренним частям аппарата, если его корпус оказался открытым вследствие неисправности.
- Ни в коем случае не касайтесь вилки мокрыми руками. Существует опасность поражения электрическим током.

Установка

- Во избежание возгорания или поражения электрическим током не допускайте попадания на аппарат капель дождя или другой жидкости.
- Не располагайте и не используйте этот аппарат рядом с приборами, управляемыми автоматически (например, автоматическими дверями и системами пожарной сигнализации). Радиоволны, создаваемые

аппаратом, могут вызывать сбои в работе подобных приборов, в результате чего возможны несчастные случаи.

- Не допускайте излишнего натяжения и сгибания кабеля адаптера для сети переменного тока или кабеля Ethernet, а также не ставьте на него тяжелые предметы.

Меры предосторожности при эксплуатации

- Перед чистой отсоединяйте аппарат от сетевых розеток. Не используйте жидкие или аэрозольные очистители.
- Не разбирайте аппарат.
- Не проливайте жидкости (моющие средства, очистители и т.д.) на вилку кабеля Ethernet и не допускайте ее намокания. Это может привести к возгоранию. Если вилка кабеля Ethernet намочена, немедленно вытащите ее из розетки локальной сети (LAN) и не используйте в дальнейшем.

Медицинские сведения

- Обратитесь к изготовителю персональных медицинских приборов (например, кардиостимуляторов или слуховых аппаратов), чтобы выяснить, достаточно ли надежно они экранированы от воздействия радиочастотного излучения.
- Не используйте данное изделие в медицинских учреждениях, если в соответствии с правилами учреждения пользоваться подобными изделиями запрещено. В больницах и медицинских учреждениях может применяться оборудование, чувствительное к воздействию радиочастотного излучения.

ОСТОРОЖНО

Установка и размещение

- Ни в коем случае не устанавливайте локальную сеть (LAN) во время грозы.
- Ни в коем случае не устанавливайте розетки кабеля Ethernet во влажных местах (если розетки не предназначены для установки во влажных местах).
- Ни в коем случае не трогайте неизолированные провода локальной сети (LAN) или контакты, если локальная сеть (LAN) не отсоединена на сетевом интерфейсе.
- Соблюдайте осторожность при установке и изменении локальной сети (LAN).
- Адаптер для сети переменного тока используется как основное устройство отсоединения от сети. Розетка сети

Важная информация

переменного тока должна находиться рядом с аппаратом и быть легко доступной.

- Этот аппарат не может совершать вызовы в случае отключения электроэнергии.

Аккумуляторные батареи

- Рекомендуется использовать поставляемые или дополнительные/заменяемые батареи, упомянутые в разделе с информацией о батареях в руководстве пользователя базового блока на веб-сайте Panasonic. URL-адрес веб-сайта Panasonic см. на стр. 3. **ИСПОЛЬЗУЙТЕ ТОЛЬКО аккумуляторные Ni-MH батареи размера AAA (R03).**
- Не используйте старые и новые батареи одновременно.
- Не вскрывайте и не разбивайте батареи. Электролит является агрессивной жидкостью и может вызвать ожоги и повреждения глаз и кожи. При попадании в организм электролит может вызвать отравление.
- При обращении с батареями соблюдайте осторожность. Не допускайте контакта батарей с токопроводящими материалами (кольцами, браслетами, ключами и т.п.). В противном случае короткое замыкание может привести к перегреву батарей и/или токопроводящих материалов и стать причиной ожогов.
- Заряжайте батареи, поставляемые с этим аппаратом или указанные как пригодные для использования с ним, только в соответствии с инструкциями и ограничениями этого руководства.
- Для зарядки батарей используйте только совместимое зарядное устройство. Нарушение данных инструкций может привести к вздутию или взрыву батарей.

Важные инструкции по безопасности

Во время использования аппарата необходимо соблюдать основные меры предосторожности, позволяющие уменьшить опасность возгорания, поражения электрическим током и получения личных травм. Меры предосторожности приведены ниже.

1. Не используйте этот аппарат вблизи воды, например, рядом с ванной, тазом, кухонной раковиной, емкостью для стирки, во влажном подвальном помещении или рядом с плавательным бассейном.

2. Избегайте использования телефона (не беспроводного типа) во время грозы. Существует незначительная опасность поражения электрическим током при ударе молнии.
3. Не используйте телефон для сообщения об утечке газа вблизи утечки.
4. Используйте только сетевой шнур и батареи, указанные в этом руководстве. Не бросайте батареи в огонь. Они могут взорваться. Выполняйте специальные местные правила утилизации отходов.

СОХРАНИТЕ ЭТИ ИНСТРУКЦИИ

Для наилучшей эксплуатации

Расположение базового блока/как избежать помех

Базовый блок и прочие совместимые устройства Panasonic используют радиоволны для связи друг с другом.

- Для обеспечения максимального покрытия и связи без помех устанавливайте базовый блок:
 - в удобном и возвышенном месте, в центре помещения таким образом, чтобы между беспроводной трубкой и базовым блоком не было никаких препятствий;
 - на расстоянии от электроприборов (телевизоров, радиоприемников, персональных компьютеров, устройств беспроводной связи или других телефонов);
 - не направляя на передатчики радиочастот, например, внешние антенны станций мобильных телефонов. (не располагайте базовый блок в эркерах и рядом с окнами.)
- Покрытие и качество голосовой связи зависят от местных условий окружающей среды.
- Если прием при каком-либо расположении базового блока неудовлетворителен, переместите базовый блок в такое место, где прием будет лучше.

Окружающие условия

- Не располагайте аппарат рядом с устройствами, генерирующими электрические помехи, например, флуоресцентными лампами и моторами.
- Аппарат нельзя располагать в местах с сильным задымлением, в пыльных местах, в местах с высокой температурой и вибрацией.

- Аппарат нельзя подвергать воздействию прямого солнечного света.
- Не ставьте тяжелые предметы на верхнюю крышку аппарата.
- Если аппарат не предполагается использовать длительное время, отсоедините его от сетевой розетки.
- Аппарат следует держать подальше от источников тепла (батареи центрального отопления, кухонных плит и т. п.). Аппарат не должен располагаться в помещениях с температурой ниже 0 °С или выше 40 °С. Кроме того, не следует располагать аппарат во влажных подвальных помещениях.
- Максимальное расстояние вызова может сократиться, если аппарат используется в следующих местах: возле таких препятствий, как холмы, туннели, подвалы, возле металлических объектов, таких как проволочные ограждения и т. д.
- Эксплуатация аппарата рядом с электроприборами может вызвать помехи. Не располагайте аппарат рядом с электроприборами.
- Вы ответственны за настройку параметров безопасности, например, пароля к веб-интерфейсу пользователя, необходимого для получения доступа к аппарату. Эта информация не должна разглашаться третьим лицам, не относящимся к группе пользователей. Во избежание несанкционированного доступа к аппарату рекомендуется регулярно изменять пароль.
- Устанавливайте аппарат в таких местах, где его кража будет наименее вероятной.
- Во время Интернет-вызова возможно вмешательство извне, что может вызвать ненадлежащую передачу вызова и/или работу аппарата.

Другая информация

Замечания об утилизации, передаче или возврате аппарата

- Этот аппарат может содержать вашу личную/конфиденциальную информацию. В целях защиты вашей личной/конфиденциальной информации, прежде чем утилизировать, передавать или возвращать аппарат, рекомендуется удалить из его памяти такую информацию, как телефонная книга, записи списка вызывавших абонентов или пароль к веб-интерфейсу пользователя. Обратитесь к администратору для получения подробной информации о сбросе пароля к веб-интерфейсу пользователя.

Информация по обращению с отходами для стран, не входящих в Европейский Союз



Действие этих символов распространяется только на Европейский Союз. Если вы собираетесь выбросить эти изделия, узнайте в местных органах власти или у дилера, как следует поступать с отходами такого типа.

Повседневное обслуживание

- Протирайте внешнюю поверхность аппарата мягкой влажной тканью.
- Не используйте бензол, растворитель или любой шлифующий порошок.

Меры безопасности

При использовании этого изделия принимайте надлежащие меры во избежание следующих нарушений требований безопасности.

- Утечка конфиденциальной информации при использовании аппарата
- Незаконное использование аппарата третьими лицами
- Препятствия или приостановки использования аппарата, чинимые третьими лицами

Во избежание нарушений требований безопасности принимайте следующие меры.

- Во избежание незаконного доступа постоянно обновляйте программное обеспечение базового блока (если установлена не последняя версия программного обеспечения, возможные блокировки доступа или утечки информации). См. руководство пользователя на веб-сайте Panasonic. URL-адрес веб-сайта Panasonic см. на стр. 3.

Экстренные вызовы

Все линии, включая неназначенные линии, доступны для совершения экстренных вызовов, если номера телефонов настроены в веб-интерфейсе пользователя. Доступность зависит от вашей телефонной системы. Обратитесь к администратору для получения подробной информации.

Трубка

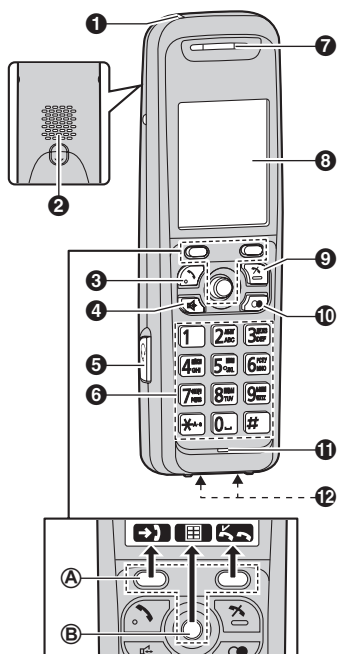

- 1** Индикатор заряда
Индикатор звонка
Индикатор сообщения
- 2** Громкоговоритель
- 3** [☎] (разговор)
 - Совершение вызовов
- 4** [☎] (громкая связь)
 - Разговор со свободными руками
- 5** Разъем для гарнитуры
- 6** Клавиатура для набора номера
- 7** Динамик
- 8** Дисплей
- 9** [⏻] (отключение)
 - Прекращение операции
- 10** Кнопка [⏻] (повторный набор/пауза)
- 11** Микрофон

12 Зарядные контакты

■ Тип органа управления

Ⓐ Программные клавиши

Трубка снабжена 2 программными клавишами и джойстиком. Нажимая программную клавишу или центр джойстика, можно выбрать функцию, отображаемую на дисплее непосредственно над программной клавишей.

Ⓑ Джойстик

Нажимая джойстик ([▲], [▼], [◀] или [▶]), можно:

- прокручивать различные списки или записи (вверх, вниз, влево или вправо);
- регулировать (увеличивать или уменьшать) громкость громкоговорителя или динамика во время разговора.

Временное переключение режима отображения

Можно выбрать отображение на одном экране одного или нескольких элементов из списка записей телефонной книги, списка вызывавших абонентов и списка повторного набора.

Режим отображения трубки можно временно переключить следующим образом, нажав пиктограмму , которая отображается при просмотре списков с:

- несколькими элементами на одном экране одновременно;
- одним элементом на одном экране одновременно. Можно просмотреть дополнительную информацию.

Базовый блок

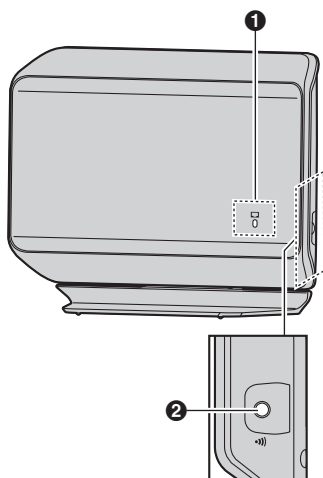

1 Индикатор  (состояние)

- Показывает состояние аппарата и сети.

2  (кнопка обнаружителя трубки)

- Позволяет обнаруживать трубки.

Индикатор (состояние) на базовом блоке

Во время инициализации можно заметить, что индикатор  на базовом блоке мигает. Это указывает на то, что базовый блок загружается вместе с телефонной системой. Приведенные ниже шаблоны мигания позволяют узнать дополнительные сведения.





Состояние		Значение
Цвет	Тип индикации	
Зеленый	Горит	<ul style="list-style-type: none"> • Базовый блок подсоединен к Интернету. Процесс инициализации завершен и теперь можно делать и получать интернет-вызовы.
	Мигает	<ul style="list-style-type: none"> • Базовый блок загружает данные. Не отсоединяйте кабель Ethernet или адаптер для сети переменного тока от базового блока до тех пор, пока индикатор  не перестанет мигать и не будет гореть постоянным зеленым светом.

Состояние		Значение
Цвет	Тип индикации	
Красный	Горит	<ul style="list-style-type: none"> ● Когда базовый блок включается, индикатор <input type="checkbox"/> горит красным светом около 10 секунд.
	Мигает	<ul style="list-style-type: none"> ● Базовый блок регистрирует трубку.
	Быстро мигает	<ul style="list-style-type: none"> ● Базовый блок ищет трубки.
Янтарный	Горит	<ul style="list-style-type: none"> ● Возможно, IP-адрес базового блока конфликтует с IP-адресами других устройств, подключенных к локальной сети. Обратитесь к администратору для получения подробной информации.
	Мигает	<ul style="list-style-type: none"> ● Базовый блок получает IP-адрес или получает параметры конфигурации. Подождите. ● Базовый блок регистрируется в телефонной системе. Подождите. ● Если индикатор <input type="checkbox"/> продолжает мигать, проверьте следующее. <ul style="list-style-type: none"> – Сетевые настройки могут быть неправильными. Обратитесь к администратору. – Многие неполадки установки можно устранить, сбросив настройки всего оборудования. Прежде всего отключите модем, маршрутизатор, концентратор, базовый блок и компьютер. Затем вновь включите устройства в следующем порядке: модем, маршрутизатор, концентратор, базовый блок, компьютер. – Если вам не удается получить доступ к веб-страницам с компьютера, проверьте, нет ли неполадок в работе телефонной системы в вашей области. – Для получения дополнительной помощи по устранению неполадок обратитесь к администратору.
	Быстро мигает	<ul style="list-style-type: none"> ● Отсоедините адаптер для сети переменного тока базового блока, чтобы сбросить настройки аппарата, а затем вновь подсоедините адаптер для сети переменного тока. Если индикатор <input type="checkbox"/> по-прежнему быстро мигает, возможно, неисправно аппаратное обеспечение базового блока. Обратитесь к дилеру телефонной системы.

Органы управления

Состояние		Значение
Цвет	Тип индикации	
Отключено	—	<ul style="list-style-type: none">● Питание базового блока отключено.● Кабель Ethernet не подсоединен должным образом. Подсоедините его.● Сетевые устройства (концентратор, маршрутизатор и т.д.) отключены. Проверьте состояние подключения устройств по светодиодным индикаторам.● Базовый блок загружается.

Как совершать вызовы

- 1 Возьмите трубку и наберите телефонный номер.
 - Чтобы исправить цифру, нажмите **C**.
- 2 Нажмите  или .
 - Аппарат выбирает линию по умолчанию, настроенную администратором.
 - Линию также можно выбрать вручную следующим образом:
 → **[v]/[▲]**: выберите нужную линию. → 
- 3 Закончив разговор, нажмите **[*]** или поместите трубку на зарядное устройство.

Примечание:

- Подробнее см. в руководстве пользователя на веб-сайте Panasonic по адресу. URL-адрес веб-сайта Panasonic см. на стр. 3.

Использование громкой связи

- 1 Наберите номер телефона и нажмите **[☎]**.
 - Аппарат выбирает линию по умолчанию, настроенную администратором.
 - Линию также можно выбрать вручную следующим образом:
 → **[v]/[▲]**: выберите нужную линию. → **[☎]**
 - Разговаривайте с абонентами поочередно.
- 2 Окончив разговор, нажмите **[*]**.

Примечание:

- Для получения наилучших результатов используйте громкую связь, когда вокруг достаточно тихо.
- Чтобы переключиться обратно на динамик, нажмите **[📞]**.

Регулировка громкости динамика или громкоговорителя

Во время разговора нажмите джойстик вверх или вниз несколько раз подряд.

Как совершить вызов, используя список повторного набора

Последние 10 набранных номеров сохраняются в списке повторного набора (каждый номер не более 32 цифр).

- 1 **[●]**
- 2 **[v]/[▲]**: выберите нужный номер телефона.
- 3 **[📞]/[☎]**
 - Если нажата клавиша **[☎]**, и линия вашего абонента занята, аппарат повторно набирает номер несколько раз автоматически. Во время интервалов между повторными наборами индикатор звонка мигает. Чтобы отменить вызов, нажмите **[*]**.

Ответ на вызовы

При получении вызова индикатор звонка быстро мигает.

- 1 Снимите трубку и нажмите , **[📞]** или **[☎]**, когда аппарат звонит.
 - На вызов также можно ответить, нажав любую клавишу набора от **[0]** до **[9]**, **[*]** или **[#]**. (функция ответа на вызов любой клавишей)
- 2 Закончив разговор, нажмите **[*]** или поместите трубку на зарядное устройство.

Регулировка громкости звонка трубки

■ Когда трубка звонит при поступлении вызова:



Чтобы выбрать нужную громкость, нажимайте джойстик вверх или вниз.

■ Заблаговременное программирование громкости:

- 1  (центр джойстика) → **[#][1][6][0]**
- 2 **[v]/[^]**: выберите нужную громкость.
- 3 **OK** → **[*]**

Удержание

Эта функция позволяет удерживать внешний вызов.



- 1 Во время внешнего вызова нажмите .
- 2 Для выхода из режима удержания нажмите  или **[^]**.

Передача вызовов





Внешние вызовы могут быть переданы:

- на другую трубку
- внешнему абоненту

Передача вызова на другую трубку

- 1 Во время внешнего вызова нажмите .
- 2 **[v]/[^]**: “Внутр. связь” → **OK**
- 3 **[v]/[^]**: выберите необходимую трубку. → .
- 4 Дождитесь ответа с трубки, вызов которой выполнялся.
 - Если ответа нет, нажмите , чтобы вернуться к внешнему вызову.
- 5 **[*]**

Передача вызова внешнему абоненту

- 1 Во время внешнего вызова нажмите .
- 2 **[v]/[^]**: “Перевод” → **OK**
- 3 Наберите телефонный номер.
 - Чтобы исправить номер, нажмите  для стирания номера, после чего повторите ввод.
- 4 Дождитесь ответа с трубки, вызов которой выполнялся.
 - Если ответа нет, нажмите  2 раза, чтобы вернуться к внешнему вызову.
- 5 

Установка базового блока

Подключение базового блока

Важная информация:

- Используйте только поставляемый адаптер для сети переменного тока PQLV219CE производства компании Panasonic.

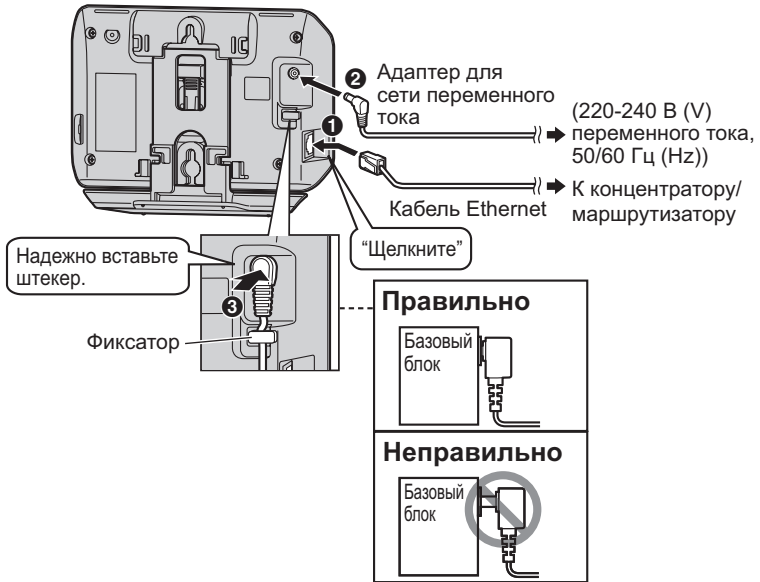

Настройка трубки

Подсоединение зарядного устройства

- Используйте только поставляемый адаптер для сети переменного тока PQLV219CE производства компании Panasonic.

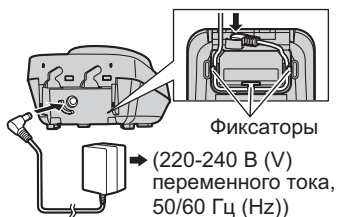

Установка аккумуляторных батарей

- ИСПОЛЬЗУЙТЕ ТОЛЬКО Ni-MH батареи размера AAA (R03).
- НЕ ИСПОЛЬЗУЙТЕ щелочные/марганцевые/Ni-Cd батареи.
- Проверьте полярность (\oplus , \ominus).

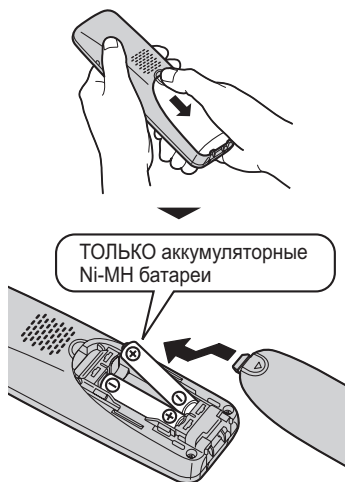

Зарядка аккумуляторных батарей

Заряжайте не менее 6 часов.

- После того, как батареи полностью заряжены, индикатор заряда гаснет.



Примечание об установке

Примечание о соединениях

- Адаптер для сети переменного тока должен быть подсоединен к сети постоянно. (Во время работы адаптер слегка нагревается, что является нормальным явлением.)
- Адаптер для сети переменного тока необходимо подсоединять к сетевой розетке переменного тока, которая ориентирована вертикально или установлена на полу. Не подсоединяйте адаптер для сети переменного тока к сетевой розетке, установленной на потолке, так как вес адаптера может приводить к его отсоединению.
- Аппарат не будет работать при аварийном отключении электроэнергии.

Примечание об установке батарей

- Используйте поставляемые аккумуляторные батареи. Для замены рекомендуется использовать аккумуляторные батареи производства компании Panasonic, упомянутые в руководстве пользователя на веб-сайте Panasonic. URL-адрес веб-сайта Panasonic см. на стр. 3.
- Протрите полюса батарей (+, -) сухой тканью.
- Не касайтесь полюсов батарей (+, -) или контактов аппарата.

Примечание о заряде батарей

- Во время зарядки трубка слегка нагревается, что является нормальным явлением.
- Ежемесячно чистите зарядные контакты трубки и зарядного устройства сухой и мягкой тканью. Чистите чаще, если аппарат подвергается

воздействию жира, пыли или высокой влажности.

Уровень заряда батарей

Пиктограмма	Уровень заряда батарей
	Высокий
	Средний
	Низкий
	Требует зарядки.
	Разряжена

Время работы от батарей Ni-MH производства Panasonic (поставляемые батареи)

Режим	Время эксплуатации
Постоянно используется	Макс. 5 часов
Не используется (режим ожидания)	Макс. 240 часов (10 дней)

Примечание:

- То, что батареи не могут быть заряжены до полного уровня при первой зарядке, является нормальным явлением. Максимальное время работы от батарей достигается после нескольких полных циклов зарядки/разрядки (использования).
- Фактическое время работы батарей зависит от того, как используется трубка - в режиме использования (разговора) или в режиме ожидания.
- Даже после того, как трубка полностью заряжена, ее можно оставить в зарядном устройстве без вреда для батарей.
- После замены батарей уровень их заряда может отображаться неправильно. В этом случае поместите трубку в зарядное устройство и

оставьте ее заряжаться не менее 6 часов.

Настройка сети

Важная информация:

- Рекомендуется выполнять настройку вместе с администратором. Сетевые настройки можно задать через веб-интерфейс пользователя. Обратитесь к администратору для получения подробной информации.

Автоматическая настройка (по умолчанию)

Включение режима соединения DHCP

- 1  (центр джойстика) →
[#][5][0][0]
- 2 [▼]/[▲]: “Вкл.” → **OK**
- 3 [▼]/[▲]: “Автоматически” → **OK**
→ [↵]

Установка при статической адресации

Отключение режима соединения DHCP

- 1  (центр джойстика) →
[#][5][0][0]
- 2 [▼]/[▲]: “Выкл.” → **OK** → [↵]

Задание статического IP-адреса и других настроек

- 1  (центр джойстика) →
[#][5][0][1]
- 2 Задайте IP-адрес, маску подсети, шлюз по умолчанию, адреса серверов DNS1 и DNS2.
 - Нажимайте джойстик вниз [▼] или вверх [▲] для перемещения между элементами.
 - Чтобы переместить курсор, нажимайте джойстик вправо [▶] или влево [◀].
Чтобы исправить цифры, нажмите **C**.

3 **OK** → [↵]

Срок службы аппарата

Установленный производителем срок службы изделия равен 5 годам с даты производства при условии, что изделие используется в строгом соответствии с настоящей инструкцией по эксплуатации и пр применимыми техническими стандартами.

Меры предосторожности при обращении с сетевыми адаптерами:

1. Запрещается изменять, модифицировать или ремонтировать сетевой адаптер.
2. Запрещается вынимать или вставлять кабель питания влажными руками.
3. Запрещается наступать на кабель питания, располагать его там, где он или разъем питания могут быть повреждены.
4. Запрещается применять сетевой адаптер в местах, подверженных воздействию воды или сильно загрязненных местах.
5. Запрещается устанавливать сетевой адаптер в таких местах, где он может легко упасть или быть поврежденным сильным колебаниям.
6. Запрещается применять сетевой адаптер в сетевых розетках с некачественным соединением.
7. Запрещается применять сетевой адаптер для работы с напряжением питания, отличным от 220-240 В (V) переменного тока.
8. Запрещается применять сетевой адаптер с любым другим оборудованием.
9. Регулярно удаляйте любую грязь с кабеля питания.
10. Если аппарат не эксплуатируется в течение продолжительного времени (несколько месяцев и более), отсоедините сетевой адаптер от розетки сети питания переменного тока.

Меры предосторожности при обращении с аккумуляторами:

Для снижения риска возгорания или нанесения повреждений прочитайте и соблюдайте данные указания:

1. Применяйте аккумуляторы только установленного образца.
2. Запрещается бросать аккумуляторы в огонь. Они могут взрываться.
Изучите местные правила утилизации отходов в отношении специальных указаний по утилизации аккумуляторов.
3. Запрещается открывать или разбирать аккумулятор. Вытекающий электролит обладает коррозионным действием и может вызвать ожоги или повреждения глаз или кожи. При попадании в пищеварительный тракт электролит может вызвать отравление.
4. Уделяйте особое внимание обращению с аккумуляторами, чтобы не допустить короткого замыкания клемм аккумулятора с электропроводными материалами, например, кольцами, браслетами и ключами. Аккумулятор и/или изделие из электропроводного материала могут перегреться и вызвать ожоги.
5. Заряжайте аккумулятор, входящий в комплект поставки или идентифицированный для применения с данным изделием, только в соответствии с указаниями и ограничениями, представленными в настоящем Руководстве.
6. При неправильно проведенной замене аккумулятора возникает опасность взрыва. Заменяйте только таким же аккумулятором или аккумулятором эквивалентного типа, рекомендованным производителем.

Декларация соответствия (для Украины)

Декларация о Соответствии

Требованиям Технического Регламента об Ограничении Использования некоторых Вредных Веществ в электрическом и электронном оборудовании (утверждённого Постановлением №1057 Кабинета Министров Украины)

Изделие соответствует требованиям Технического Регламента об Ограничении Использования некоторых Вредных Веществ в электрическом и электронном оборудовании (ТР ОИВВ).

Содержание вредных веществ в случаях, не предусмотренных Дополнением №2 ТР ОИВВ:

1. свинец (Pb) - не превышает 0,1 % веса вещества или в концентрации до 1000 миллионных частей;
2. кадмий (Cd) - не превышает 0,01 % веса вещества или в концентрации до 100 миллионных частей;
3. ртуть (Hg) - не превышает 0,1 % веса вещества или в концентрации до 1000 миллионных частей;
4. шестивалентный хром (Cr^{6+})- не превышает 0,1 % веса вещества или в концентрации до 1000 миллионных частей;
5. полибромбифенолы (PBB) - не превышает 0,1 % веса вещества или в концентрации до 1000 миллионных частей;
6. полибромдифеноловые эфиры (PBDE) - не превышает 0,1 % веса вещества или в концентрации до 1000 миллионных частей.

Примечания

Для Украины:

Примечание:

Дату изготовления Вы можете определить по серийному номеру, расположенному на нижней панели изделия.

Серийный номер: X X X xxxxxxxx — последние 6 цифр: серийный номер



ВАЖНАЯ ИНФОРМАЦИЯ

Если при эксплуатации данного продукта возникают затруднения, прежде чем звонить в Информационный центр компании Panasonic, попытайтесь сделать следующее.

- 1) Отсоедините адаптер для сети переменного тока от базового блока и подсоедините его еще раз.
- 2) Выньте и вставьте аккумуляторные батареи.
- 3) Используйте только аккумуляторные Ni-MH батареи.
- 4) Убедитесь в том, что кабель Ethernet подсоединен.
- 5) Прочтите страницу с инструкциями по устранению неполадок в руководстве пользователя на веб-сайте Panasonic по адресу:
<http://panasonic.net/pcc/support/sipphone/>

Для пользователей из России:

Информационный центр Panasonic

Для звонков из Москвы: +7 (495) 725-05-65

Для бесплатных звонков в пределах России: 8-800-200-21-00

Для пользователей из Украины:

Информационный центр Panasonic

Для международных звонков и звонков из Киева: +38-0-(44) 490-38-98

Бесплатные звонки со стационарных телефонов в пределах Украины: 0-800-309-880

For Russian users:

Panasonic Information Centre

For calls from Moscow: +7 (495) 725-05-65

Toll Free within Russia: 8-800-200-21-00

For Ukrainian users:

Panasonic Information Centre

For international call or call from Kiev: +38-0-(44) 490-38-98

Free call from other Ukraine area: 0-800-309-880

Панасоник Систем Нетворкс Ко., Лтд.

1-62, 4-чоме, Миношима, Хаката-ку, Фукуока 812-8531, Япония

Panasonic System Networks Co., Ltd.

1-62, 4-chome, Minoshima, Hakata-ku, Fukuoka 812-8531, Japan

